



股票简称:保隆科技 股票代码:603197.SH

总部 Headquarters

地址: 上海市松江区沈砖公路5500号

电话: +86-21-31273333

传真: +86-21-31190319

邮箱: sbic@baolong.biz

网址: www.baolong.biz



微信扫码关注保隆



扫码查看电子画册



让更多人受益于汽车科技的发展

负责 上进 分享

掌握领先技术 提升汽车部件

“黑夜睡觉,白天起来,这种子就发芽渐长,
怎么会这样,他并不知道。”

“sleeps and rises , night and day ,
and the seed sprouts and Lengthens—
how , he does not know . ”



公司简介 Profile

上海保隆汽车科技股份有限公司（简称“保隆科技”）1997年创立于上海松江，2017年于上海证券交易所上市，致力于汽车零部件的研发、制造和销售。总部位于上海松江，截至2023年底，在松江、临港、宁国、武汉、合肥、高邮和美国、德国、匈牙利、波兰、日本等地有生产园区、研发中心、销售机构，全球员工总数6800+人。



管理架构 Management Structure

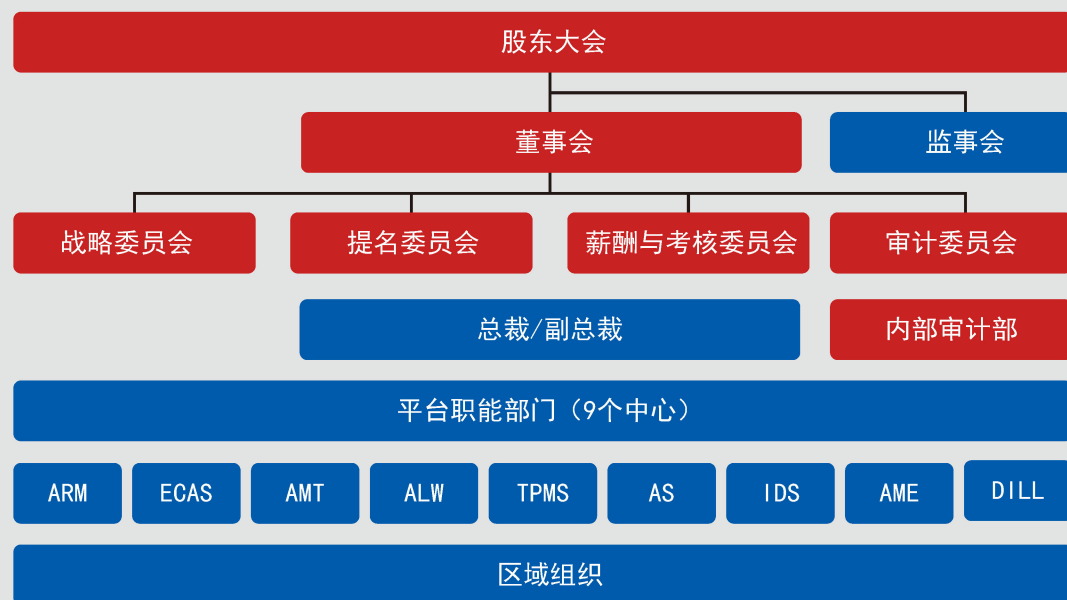

企业荣誉 Awards

国家认定企业技术中心
 国家火炬计划重点高新技术企业
 国家知识产权示范企业
 上海市制造业100强

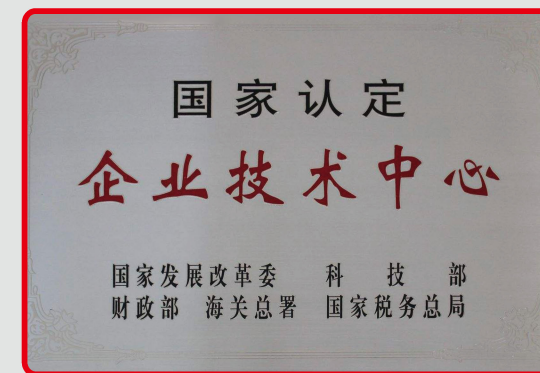

全球布局 Global Footprint



人类是万物之灵，然而我们的智慧和身体并非靠奋斗得来，因此保隆人倡导自尊与谦卑并重、感恩与分享同行。保隆以“果园文化”引领经营活动：勤用身体开荒耕种、善用智慧改善创新，进而在感恩之心分享成果。

果园文化的七观

文化纲领	具体显明者	抽象无形者	奥秘隐藏者
宇宙观	无限容纳	无限动力（扩展）	无限源头
人生观	身体与价值	魂与幸福	灵与安宁
价值总纲	（体）负责	（魂）上进	（灵）分享
事业观	使命（领域） 掌握领先技术、提升汽车部件	核心竞争力（能力） 掌握和应用领先技术的能力	愿景（信念） 让更多人受益于汽车科技的发展
团队观-经营理念	共同发展（之果）	包容互信（之汁液）	以人为本（之根）
公司观	产品	资源	平台
家庭观	排他性的身体关系	朋友般的魂关系	同源的灵关系

果园文化与经营活动互动关系的微观模型

经营活动-文化总纲 互动关系	负责	上进	分享
指向	体-尽职	魂-进取	灵-涌流
支撑	质量文化	改善文化	关爱文化
预期果效	成事	成才	成人
文化色	蓝色	红色	白色
活动示例	遵守标准作业流程	琢磨改善工作果效	自发探访病弱工友



在经营中践行“绿色低碳发展，安全健康运营，践行社会责任”的公司EHSS管理方针，贯彻ISO14001、ISO45001、ISO50001和SA8000管理体系，推行碳减排和碳中和，通过精益生产支持节能降耗，引进分布式光伏发电及采购可再生能源减少温室气体排放，大力推进智能制造，保障员工身心健康和人身安全，并积极参加社会公益活动，承担社会责任。

慈善捐赠



环境、能源、职业健康认证体系

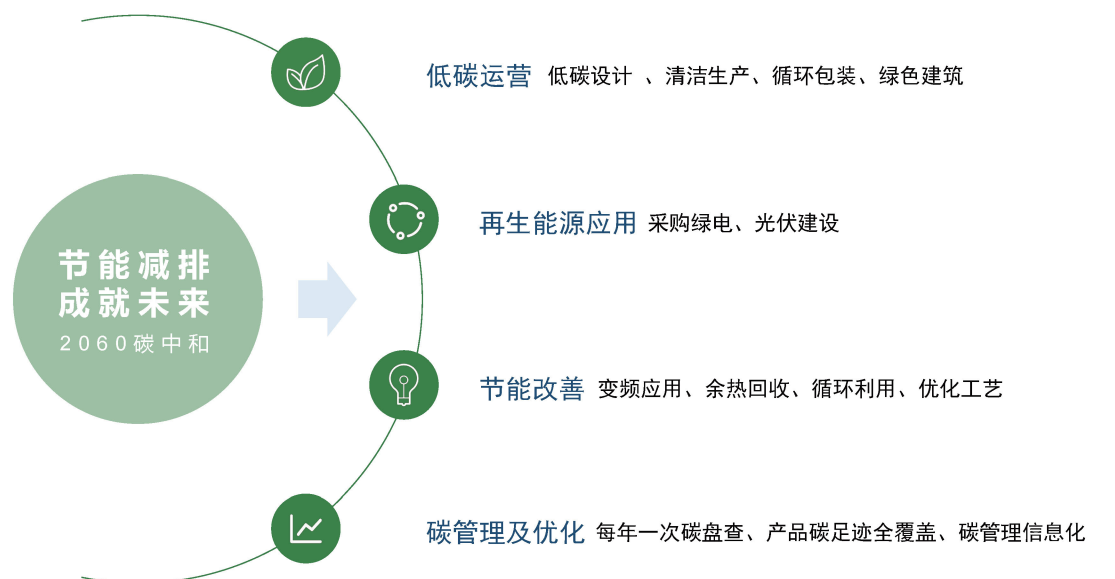

主营业务 Main Business
ARM业务单元 ARM Business Unit

保隆研发制造气门嘴、平衡块、储气罐，行业领先；为新能源汽车提供连接母排（Busbar）、铝制产品。

气门嘴

品质优异
多次、连续获得整车制造商质量奖项

全球最大的气门嘴生产供应商之一
中国最大的汽车车轮平衡块OEM供应商之一
全球领先的空气悬架储气罐供应商

平衡块

锌/铁质挂钩式平衡块
锌/铁质粘贴式平衡块

储气罐

铝制产品

铝骨架 上气室 气室盖板 气囊导套

连接母排

硬铜排 软铜排 注塑组件 注塑母排 叠层母排

主营业务 Main Business
AMT业务单元 AMT Business Unit

保隆研发制造排气管件、EGR管，行业领先；研发制造车顶架、车窗装饰条，强度高，外形美观。

多种表面处理方案
搭配不同标准的阳极氧化、电泳及喷涂
满足德系、美系、日系等主机厂技术标准

品质优异
多次、连续获取整车制造商及Tier1质量奖项

同步协调开发
中国最大的排气系统管件OEM供应商之一

复合工艺解决方案
冲压、焊接、多工艺管件成形、液压成形等

排气系统管件

车顶架/车窗装饰条

EGR管

金属支架

主营业务 Main Business

ALW业务单元 ALW Business Unit

保隆掌握领先的液压成形技术，自研成形等核心装备，设计制造底盘副车架管、高强度扭力梁、底盘高强度承载边梁等轻量化结构件。掌握领先的成形、钎焊、喷粉、检测等技术，为动力电池、储能系统、智驾域控、快充充电桩等设计制造冲压板、直冷、口琴等类型轻量化液冷板。



液压成形机

通快激光切割机

液压自动化生产线

液冷板自动化生产线



非承载式底盘及前仓全套液压管件

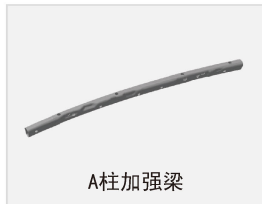

A柱加强梁



shotgun



后防撞梁



拖车钩横梁



副车架横梁、纵臂



扭力梁



冲压液冷板



直冷板

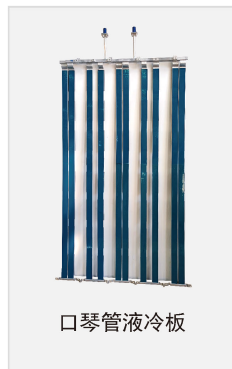

口琴管液冷板

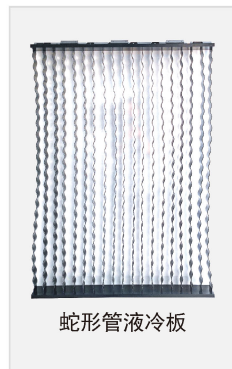

蛇形管液冷板

主营业务 Main Business

TPMS业务单元 TPMS Business Unit

保富电子融合中德技术优势，提供乘用车、商用车和工程车的胎压监测系统（TPMS），是全球销量领先的TPMS供应商。



乘用车TPMS

S5

设计优化，成本更低
金属气门嘴
可适用车速高达250千米/小时



S6

国产化芯片方案
橡胶气门嘴
安装快捷



S6 BLE TPMS

蓝牙通讯
车规级设计



S4 BLE TPMS

升级版蓝牙通讯
第二代轮胎信息存储



商用车TPMS

S3.8N

气门嘴式安装



S8.0

绑带式安装



2023新一代商用车系统

全新的系统架构
支持自动定位
兼容气门嘴式安装和绑带式安装

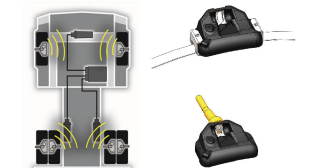

特种车辆、摩托车TPMS

S8.2

矿山车辆胎压传感器
适合装有腐蚀性制冷液的轮胎



S7.1

摩托车胎压传感器
气门嘴式安装



主营业务 Main Business

ECAS业务单元 ECAS Business Unit

保隆掌握空气悬架系统（ECAS）核心技术，拥有国内先进技术团队，提供传感器、空气弹簧减振器总成、独立式空气弹簧、供气单元、储气罐、悬架控制器硬件和算法等核心组件和系统方案。



机器人焊接

焊接探伤仪

橡胶实验室

全自动空悬产线

乘用车空气悬架系统

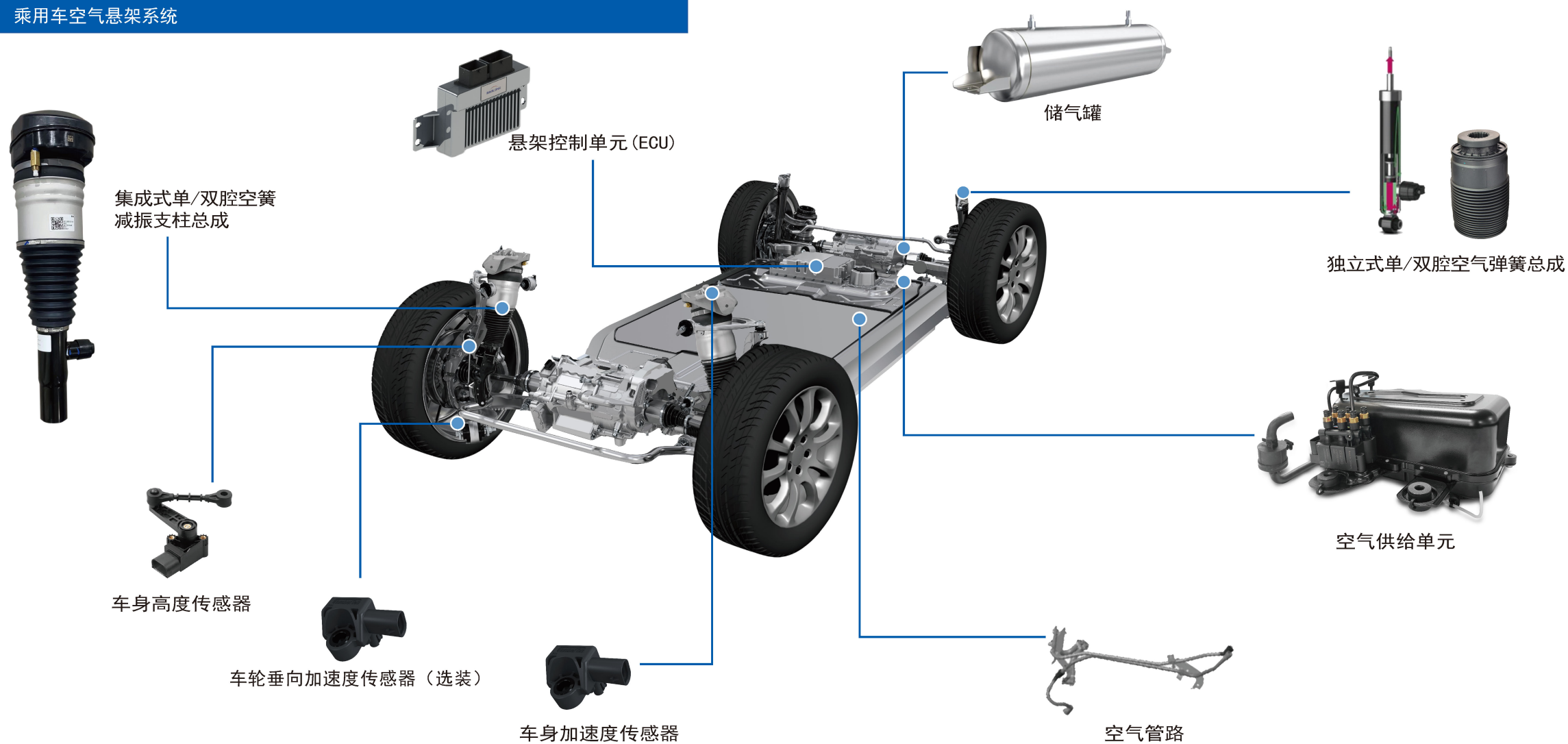

商用车空气弹簧



膜式空气弹簧



囊式空气弹簧



袖式空气弹簧

主营业务 Main Business

IDS业务单元 IDS Business Unit

面向智能驾驶普及化，保隆一站式提供ADAS视觉传感器、雷达传感器和控制器，以及高性价比解决方案。



ADAS传感器

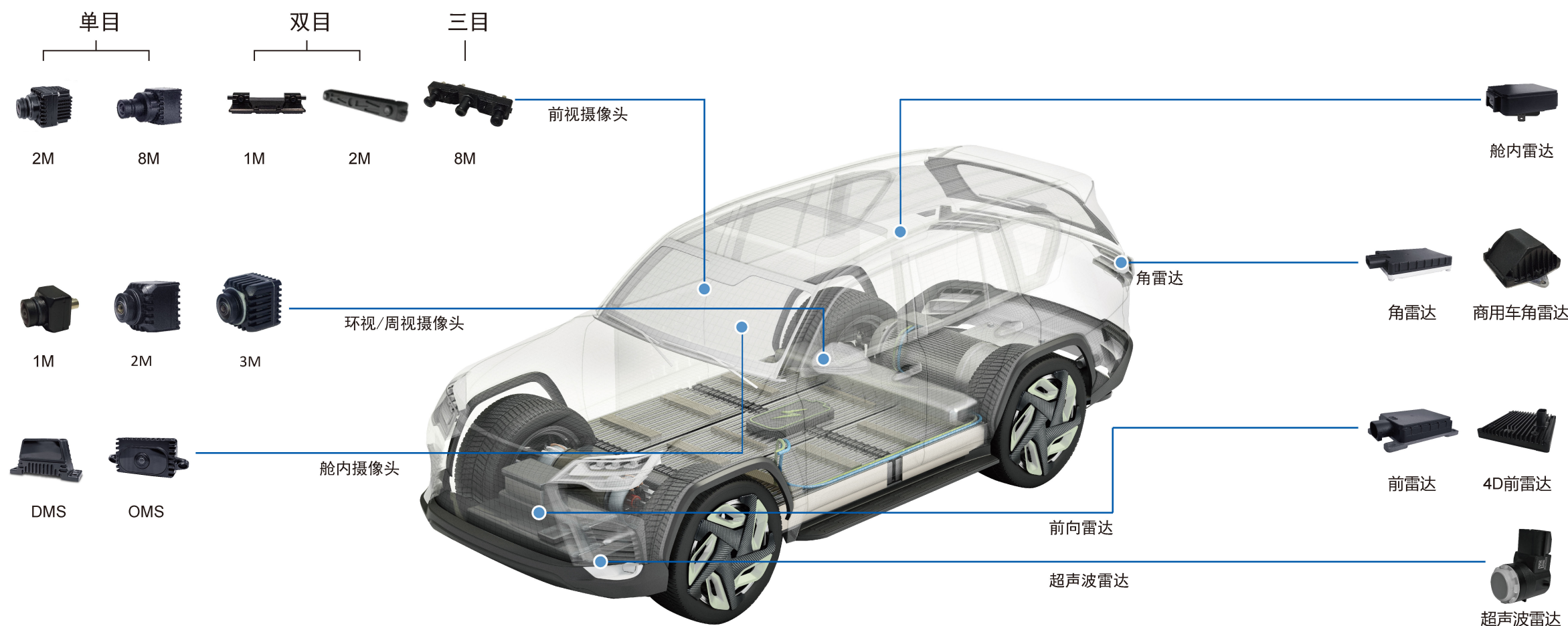

ADAS解决方案



DMS/AVM控制器



L2控制器



NOA控制器

主营业务 Main Business

AS业务单元 AS Business Unit

保隆掌握和应用MEMS、光学、陶瓷电容等核心技术，提供各类车规级传感器。

速度类传感器



光学类传感器



压力类传感器



电流类传感器



位置类传感器



加速度/偏航率传感器

主营业务 Main Business

AME业务单元 AME Business Unit

后市场业务

“CARXPERT卡适堡”是保隆科技旗下汽车后市场产品和服务品牌，为汽车后市场客户提供TPMS、传感器、空簧减振器、轮胎气门嘴、平衡块等售后配件、工具及服务；提供全方位配套解决方案。



汽保设备业务

“THUNDER”是保隆科技旗下汽保设备类产品和服务品牌。提供各类检测与维护设备、工具，同时代理进口高端汽保设备。为客户提供设备选型、应用和服务等全面解决方案。



智能产线业务

迈艾斯（MMS）是保隆科技旗下源自欧洲模块化、柔性化、智能化非标生产线的设计与制造的知名品牌。为客户量身定制高精度智能生产、装配与检测线、高速冲压及注塑生产线，以及产线自动化、智能化升级改造等技术服务。



技术能力 Technology

拥有国家级技术中心，在上海总部和宁国园区建立了院士工作站；截至2023年底，主持或参与制订国家和行业标准46项；拥有专利693项，其中发明专利258项；承担国家创新基金、上海市人工智能创新发展项目、安徽省科技重大专项等多个国家与省部级科研项目。



芯片封装标定技术

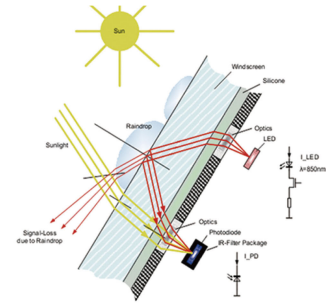

光学传感技术



图像拼接技术



电流监测技术



AI 在线视觉检测技术



实验室 (CNAS认证)



整车厂认可证书



ISO26262证书

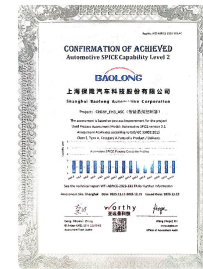

ASPIRC证书



国家认定企业技术中心



院士专家工作站

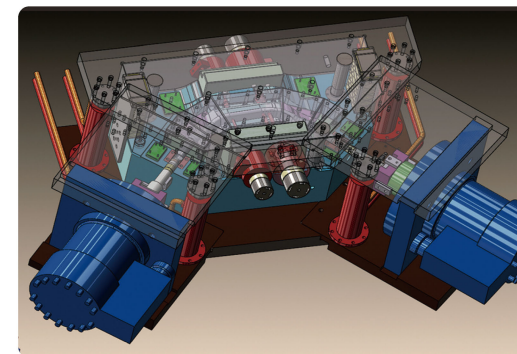

精密模压技术

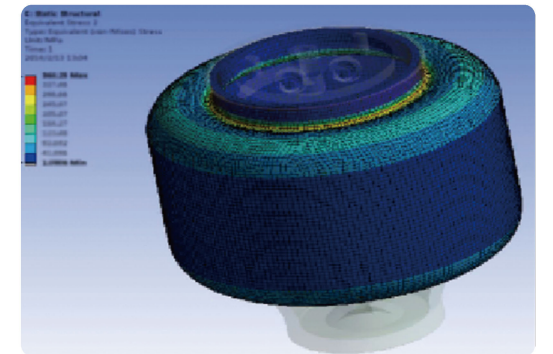

空簧橡胶技术

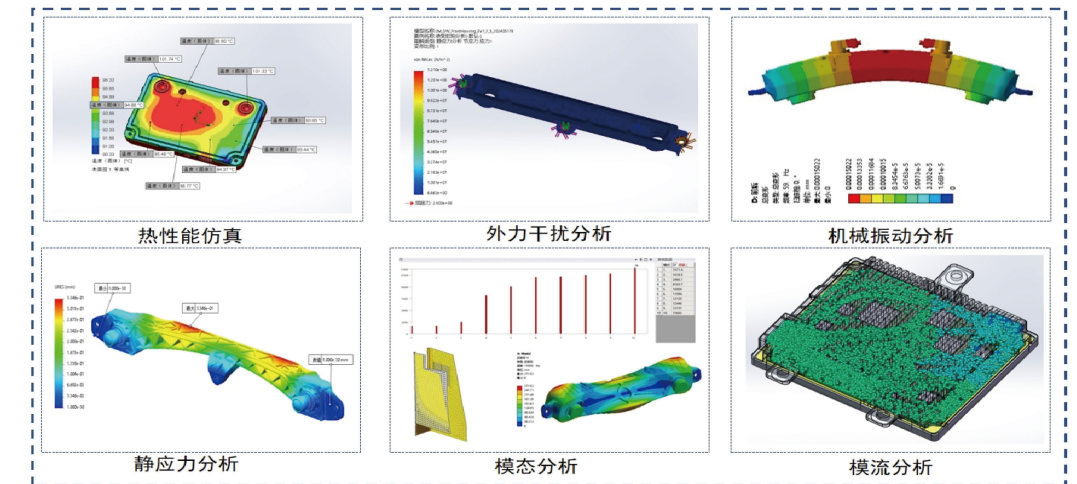

双目结构设计可靠性仿真分析技术

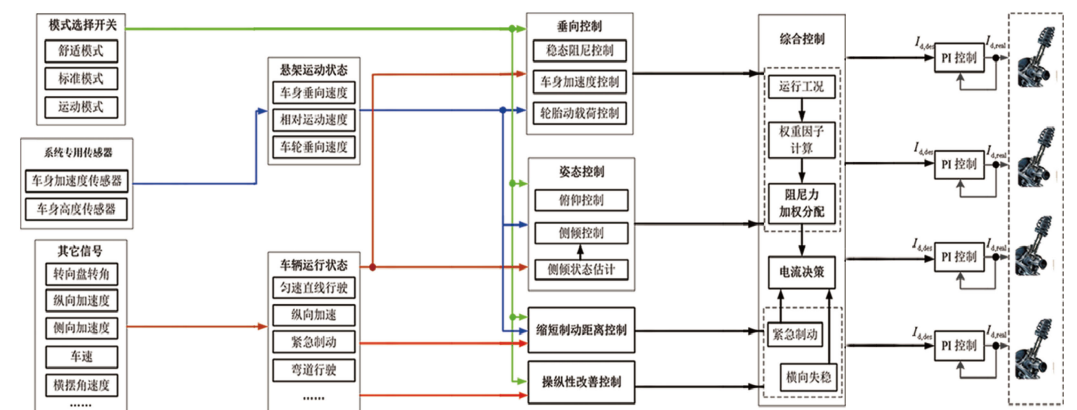

电控悬架可调阻尼控制技术

通过质量体系、方针管理，实施零缺陷质量管理体系，实现从设计到生产全员全过程质量保证。

保隆质量屋

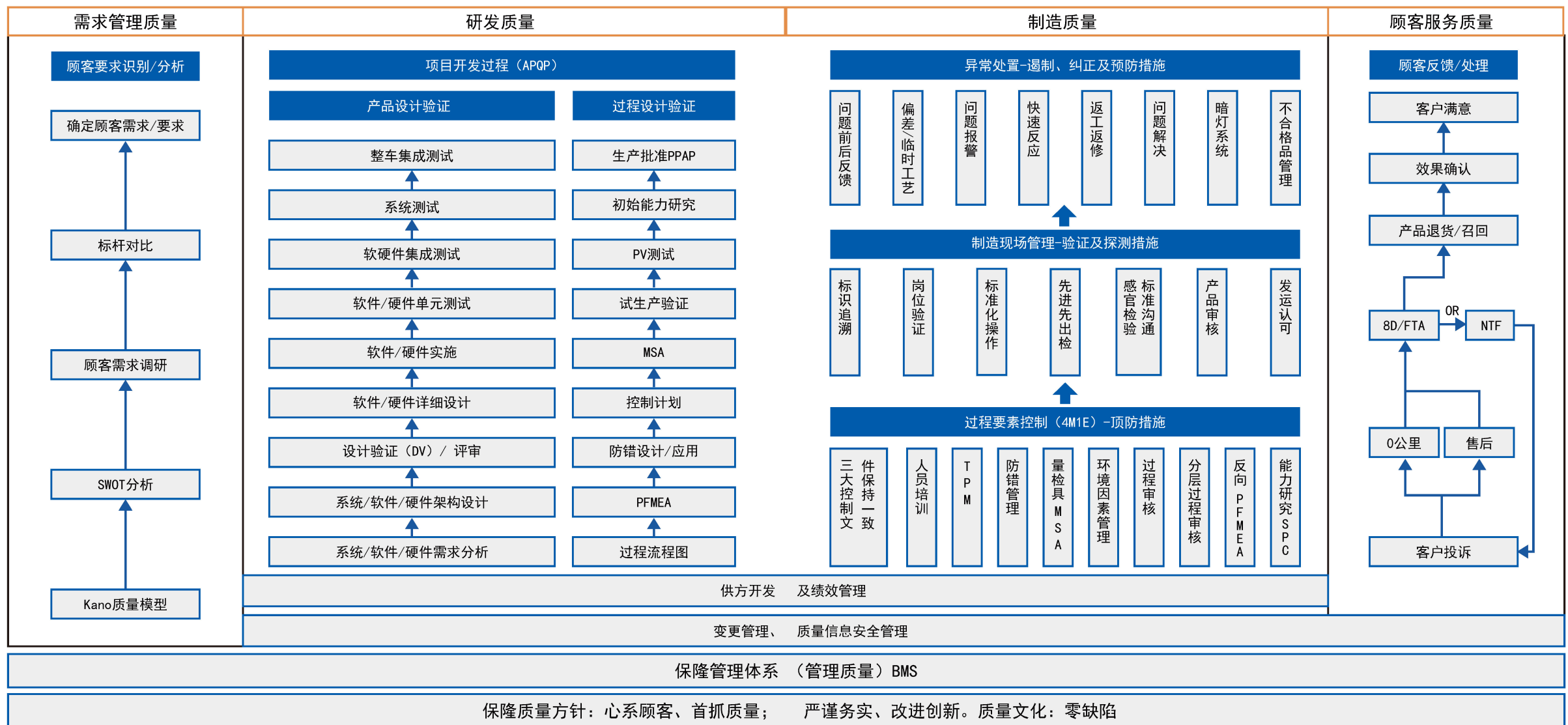

客户端质量绩效表现

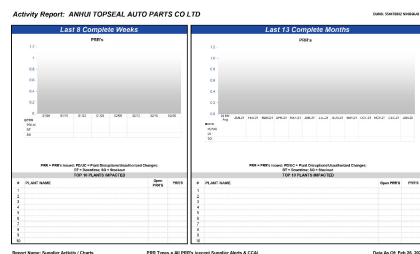

PPM

Mature PPM Summary

Production	3 Month	6 Month	12 Month
PPM	0	0	0
Receipts	486738	1075536	2076234
Rej + Rew	0	0	0
QRs	0	0	0
ChargeBack	0	0	0



传感器智能产线



三坐标测量仪



橡胶自动配料系统

*摘自某重要客户供应商管理系统平台数据

交付能力 Delivery

以ERP为核心的及时信息交互系统，打通供应链信息链条，实现准确的产能预测和快速下单；全球产能布局、高效柔性生产、供应商产能评估，确保快速交付；全球仓储、精准外部运输管理，确保准时交付。

顾客信息交互系统

➤ CRM/EDI/客户信息管理系统

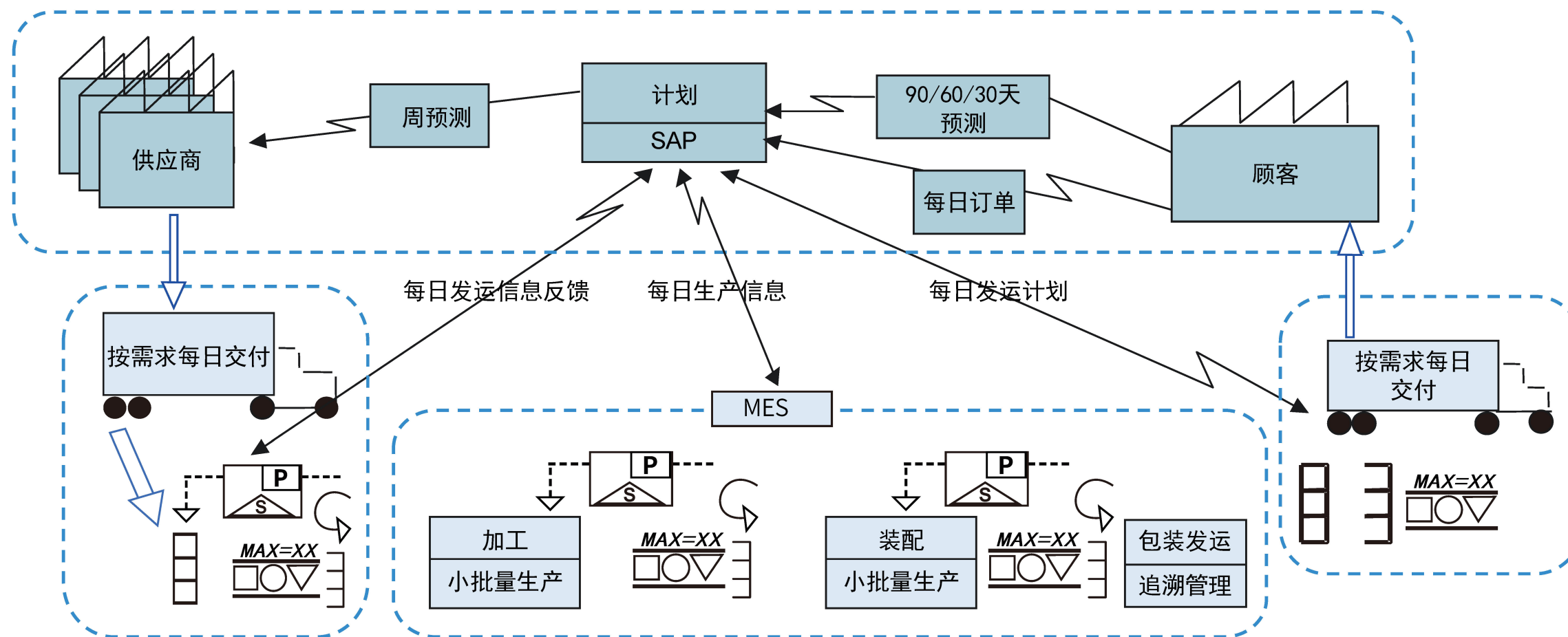

供应商交付管理

- 供应链管理系统 (SCM)
- 在线运输跟踪系统

高效柔性生产过程

- 柔性生产管理系统
- 零缺陷质量管理体系

成品交付管理

- 客户24小时服务
- 可靠的应急交付预案
- 在线运输跟踪系统



研发成本

- 通过面向制造设计，平台化、模块化研发，降低研发成本
- 通过价值工程分析，降低产品成本
- 研发价值流分析，减少研发系统浪费



供应链成本

- 全供应链成本最优战略
- 通过采购专家小组模式，使采购专业化、透明化
- 供应商绩效管理，持续协助提升供应商质量
- 供应链管理数字化，降低采购执行成本

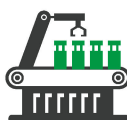

制造成本

- 通过BPS体系建设，全面降低制造成本
- 通过精益工艺布局规划，降低制造投入成本
- 通过全面工时效率管理，降低工时成本



管理成本

- 合理的预算体系，严谨地预算规划、信息化系统管理
- 管理实务价值流分析，管理效率提升
- 推行BMS，打破部门藩篱，高效跨部门协作

客户认可 Customers

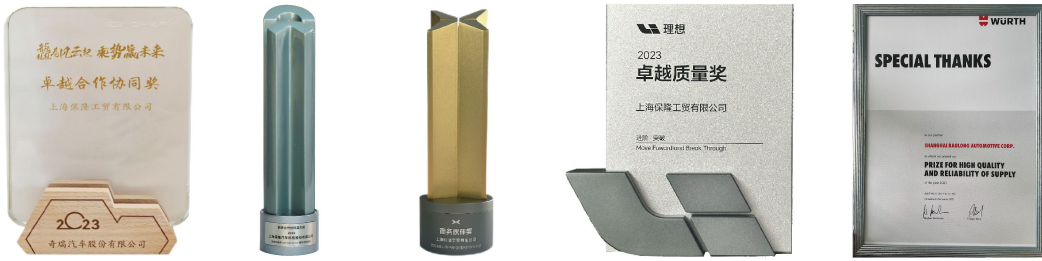

主要客户



注：以客户英文名称首字母的先后顺序排列

“流泪撒种的，必欢呼收割。”

“Those who sow in tears will reap with songs of joy.”

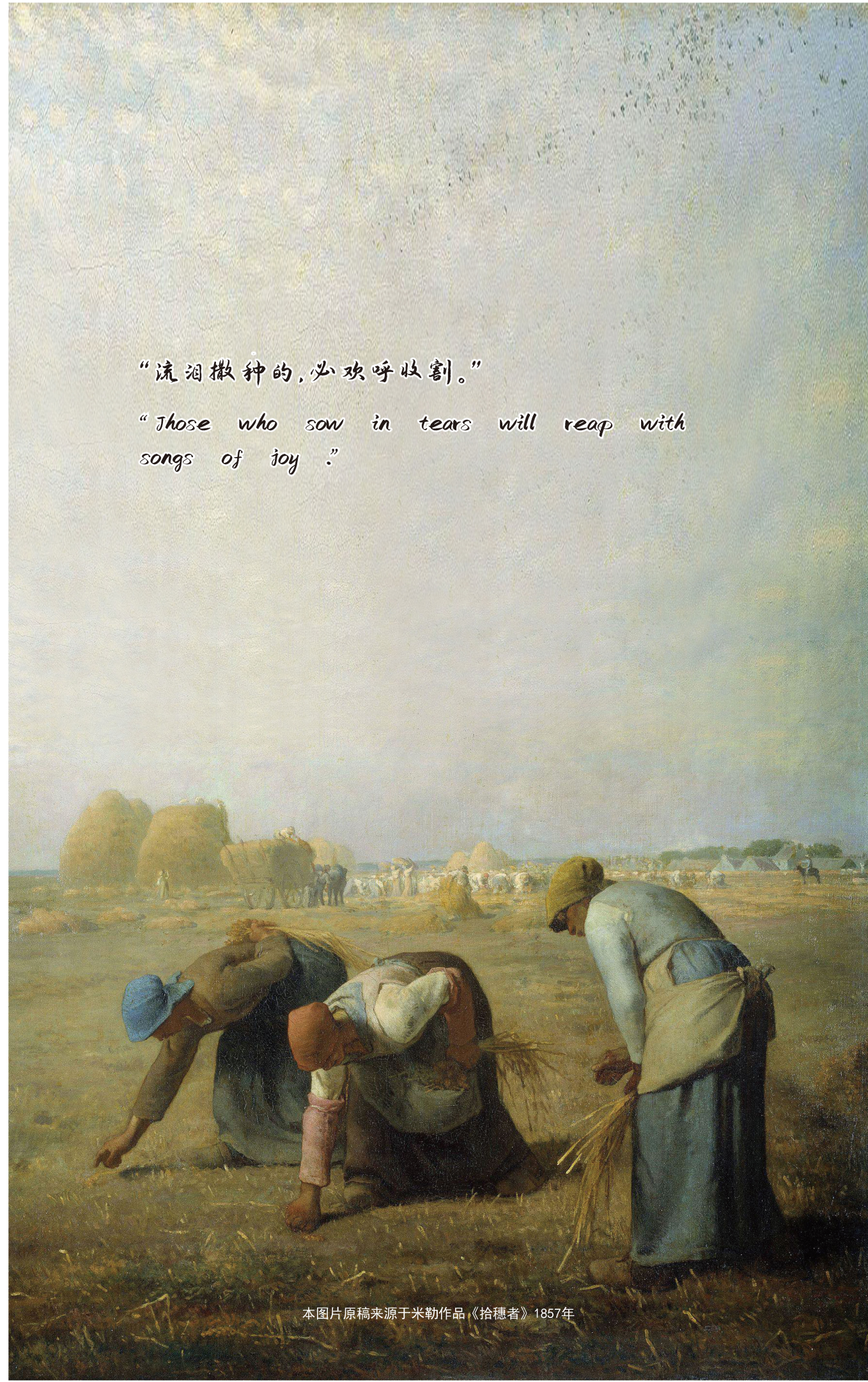

本图片原稿来源于米勒作品《拾穗者》1857年